

Varenummer: 03510110
Beskrivelse: Fluro Ledleje GE 110SW

Mål

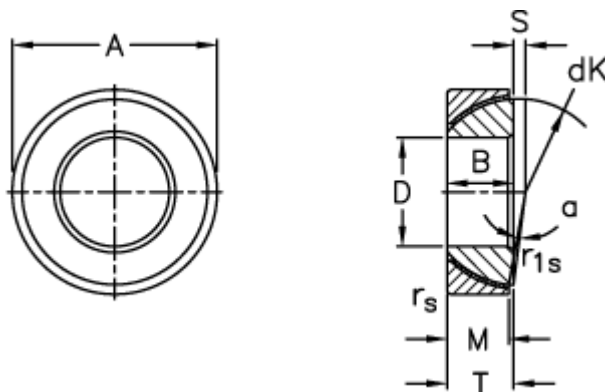

A	= 170 0 -0,025	S	= 13
B	= 38	Statisk belastning C0 (kN)	= 1880
D	= 110 0 -0,020	T	= 38 +0,25 -0,60
dK	= 155	Vægt	= 3680
Dynamisk belastning C (kN)	= 940		
Kipvinkel	= 3		
M	= 34		
rs, r1s min	= 2		